

경고  
Warning  
본 도면 및 디자인은 SSK (주)신세기산업의 기밀자산이며, SSK (주)신세기산업의 문서화 된 동의없이 어떠한 형식으로도 복제하거나 전송 할수 없습니다.  
This Drawing & Design is Confidential Property of SSK CO., LTD. No part of it may be reproduced or transmitted in any form without documented consent of SSK CO., LTD.

NO.	DATE	REVISION	DRAWN
1	-	-	-

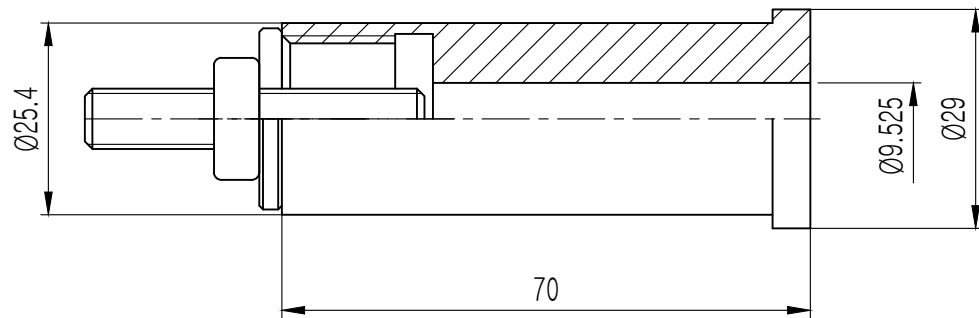

MATERIAL	-	REV No.	-	DATE	2023.06.15	표 면 조 도	기 호			Rmax	Ra	Rz	기 분 차 (mm)	구분	1-50	50-100	100-250	250-500	DRAWN	CHECKED	CHECKED	APPROVED	
MAT. SIZE	-	SURFACE TREATMENT		-			~	✓	✓	-	-	-		내경	+0.1 -0	+0.15 -0	+0.25 -0	+0.35 -0					
HARDNESS	HrC -	KIND	MILLING CHUCK COLLET				▽	▽	25/▽	100S	25a	100Z		외경	+0 -0.1	+0 -0.15	+0 -0.25	+0 -0.35					
DESCRIPTION	CK25.4 COLLET						▽▽	▽	6.3/▽	25S	63a	25Z		전장	±0.1	±0.15	±0.25	±0.35	<div style="text-align: center;"> <b>SSK</b>  신세기산업주식회사 </div>				
ORDER MAKER	-	OEM CODE	-				▽▽▽	▽	1.9/▽	6.3S	1.6a	6.3Z		SCALE	1 : 1								
SPEC.	CK25.4-Ø9.525			TYPE	-	▽▽▽▽	▽	0.2/▽	0.8S	0.2a	0.8Z	Dim.	mm										